



PLANTAR IDEIAS

MOBILIÁRIOS

contato@plantarideias.com.br
São Paulo, Brasil | 11 4237-4237



MANIFESTO

cidade/ mudou a cidade. Mudaram as pessoas. No espaço de uma geração, a relação com a cidade mudou. Em linha com um “espírito do tempo”, o espaço público passou a ser disputado e não negado.

parques / A busca pela experiência e convívio por parte das pessoas migrou do íntimo e passou a ocupar a esfera pública e coletiva, potencializar os espaços públicos e de socialização.

rua / Nos bairros, parklets acomodam pedestres, calçadas pedem arborização. A rua voltou a fazer parte do cotidiano das pessoas.

Mas, atenção: como gerir os conflitos.

desejo / Estamos diante do conflito entre o desejo de ocupar a cidade e a civilidade. Como transpassar os desejos internos para a rua e trazer a rua para dentro “de casa”.

retomada / Retomada dos espaços públicos e de convivência é importante demais para a fruição da cidade, dos espaços e para o crescimento das pessoas. Estimular e proporcionar o contato.

AÇÕES / O que faremos para fortalecer?

QUEM SOMOS

A Plantar Ideias iniciou suas atividades em 2016 com sua atividade destacadas pelo design de projetos focados nas áreas externas com o objetivo de re-estabelecer as interações entre natureza, espaços construídos e pessoas.

O desenvolvimento do design dos projetos é únicos e leva em si uma assinatura da tropicalidade brasileira combinada com a devida compreensão das necessidades e desafios que cada projeto se propõe.

Na Plantar Ideias, acredita-se que definir o futuro de um lugar deva ser um exercício coletivo, contextual e orientado por valores.

Através dos projetos, são afirmadas diversas perspectivas, disciplinas combinadas, intercâmbio aberto, profundo envolvimento com clientes e comunidades, comprometimento com a história e o contexto, curiosidade sobre novas formas de pensar e criar com dados e tecnologias emergentes, juntos, sempre em busca de um design mais forte.

Nossa experiência de trabalho abrange da grande à pequena escala de projeto, sempre com o intuito de transformar a paisagem em um ambiente harmônico para pessoas e o espaço ao ar livre.





O sol, a natureza, a cidade. Esses elementos servem de inspiração constantemente na concepção dos móveis para áreas externas que levam a assinatura da Plantar Ideias. Com linhas bem limpas, a coleção é composta por cadeiras, banquetas, módulos de estar, poltronas e mesas.

Misturando concreto com fibras ecológicas estruturadas com elásticos, o que resulta na resistência e no conforto de assento e encosto.

Não há espuma nas peças, evitando que o móvel retenha água e molhe a roupa de quem sentar. A fibra pode ainda ser substituída por corda náutica colorida, trazendo uma rica combinação de cores à peça.

LINHA TRÓPICOS

SOFÁ

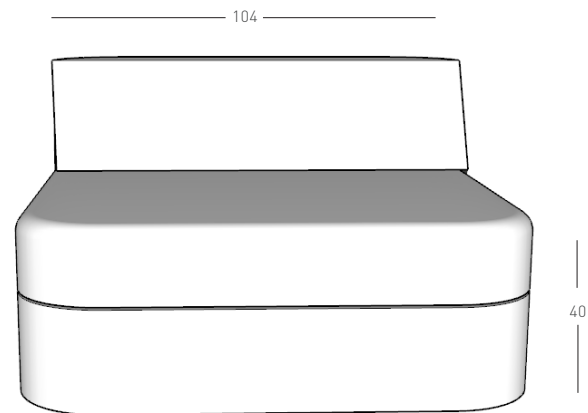

Material: Concreto e Fibra de bananeira | Dimensão: 102x102x40(cm)

Cores: a fibra pode ser substituída por corda náutica

MÓDULO LATERAL

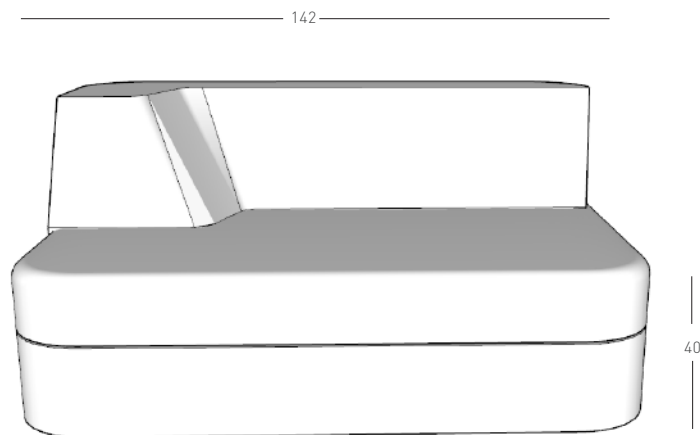

Material: Concreto e Fibra de bananeira | Dimensão: 142x102x40(cm)

Cores: a fibra pode ser substituída por corda náutica

PUFF

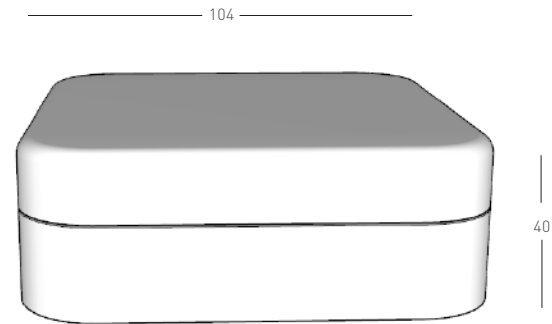

Material: Concreto e Fibra de bananeira | Dimensão: 102x102x40(cm)

Cores: a fibra pode ser substituída por corda náutica





A forma prismática e sem simetria é regrada por uma modulação que faz com que as peças da família se encaixem com perfeição e assim possam criar grandes mobiliários de paisagem.

Leveza, forma, função, modo de uso, materiais, experiência do usuário, integração com jardim, criação de mobiliários únicos para cada intervenção com jardim são alguns dos diferenciais dessa linha.

São bancos, poltronas, Puff, cadeira para áreas externas e internas feitas em alumínio e corda náutica que dá leveza, transparência e permitem que os jardins se desenvolvam em seu interior.

LINHA ARRASTÃO

POLTRONA HEXAGONAL

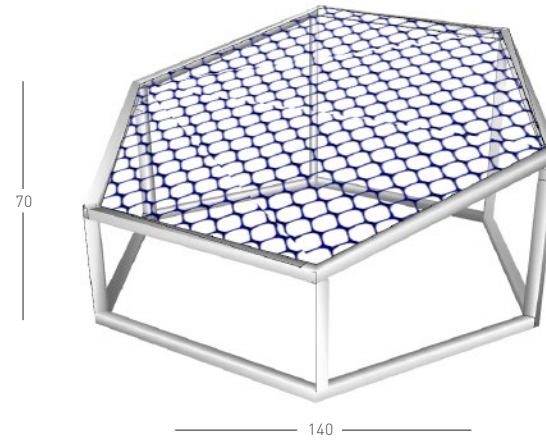

Material: Alumínio e corda náutica | Dimensão: 140x115x70(cm)

POLTRONA

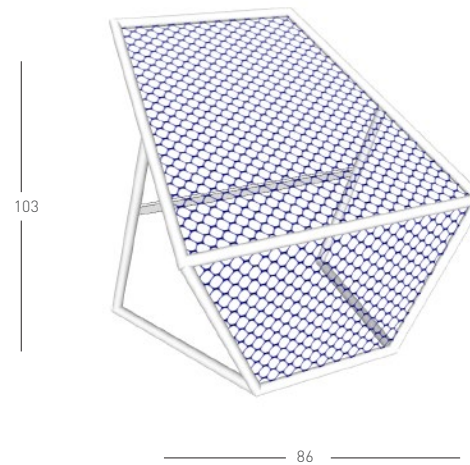

Material: Alumínio e corda náutica | Dimensão: 86x90x103(cm)





LINHA CACHO

POLTRONA



CADEIRA



POLTRONA



Material: Alumínio e Fibra de bananeira | Dimensão: 68x67x72(cm)

Cores: a fibra pode ser substituída por corda náutica



Com inspiração na materialidade das metrópoles o concreto e o aço e nas histórias da natureza, a Linha Urbanos é a fusão entre a leitura botânica da flora brasileira com a funcionalidade do design urbano.

Mobiliários em forma de bromélia, abrigo para os pássaros urbanos que vivem entre edifícios e arranha céus e peças clássicas que conversam com o crescimento das plantas são algumas das composições desta linha.

Peças em concreto de alto desempenho e aço inox são os principais materiais das peças que permitem que os mobiliários possam habitar a natureza, mesmo que urbana, de forma a resistir a todas as intempéries sem perder sua qualidade estética e funcionalidade.

LINHA URBANUS

RUFUS URBANOS S

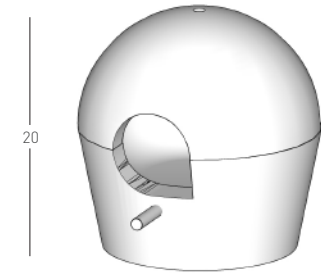
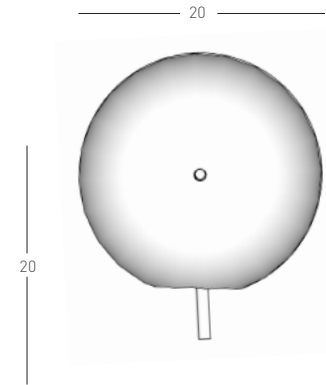

Material: Concreto e Inox | Dimensão: 20x20x20(cm)
Opções de Apoio: Hanger ou Haste em inox

RUFUS URBANUS X

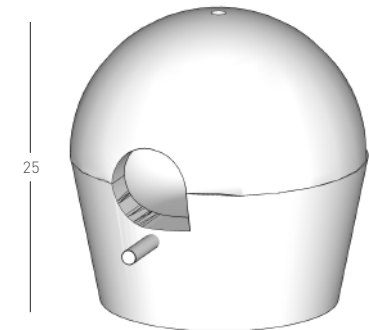
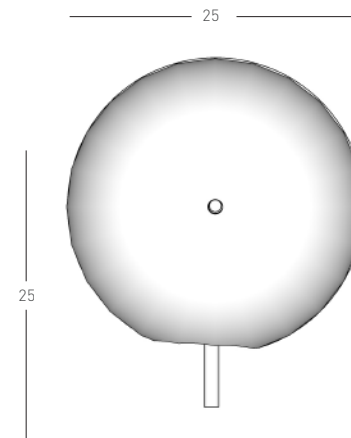

Material: Concreto e Inox | Dimensão: 25x25x25(cm)
Opções de Apoio: Hanger ou Haste em inox

CUIA

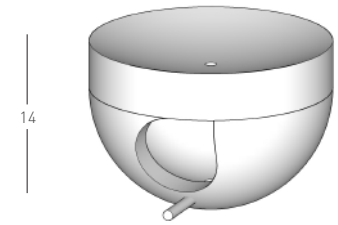
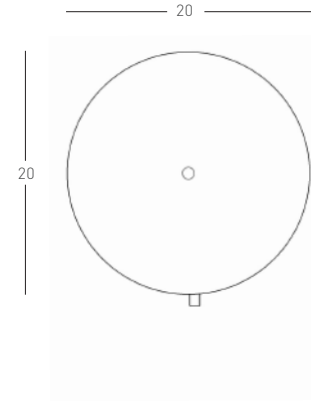

Material: Concreto e Inox | Dimensão: 14x20x20(cm)

BROMÉLIA

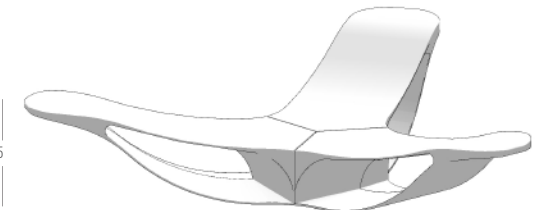
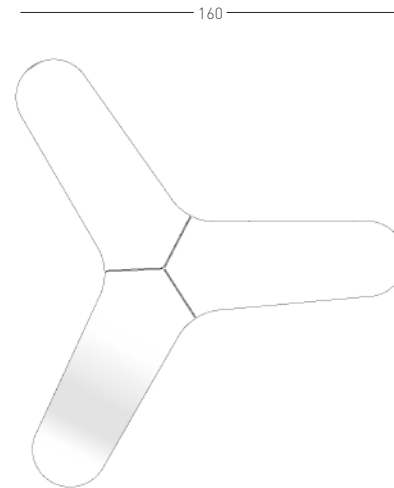

Material: Concreto | Dimensão: 56x160x160(cm)

NAMODEIRA BANANEIRA

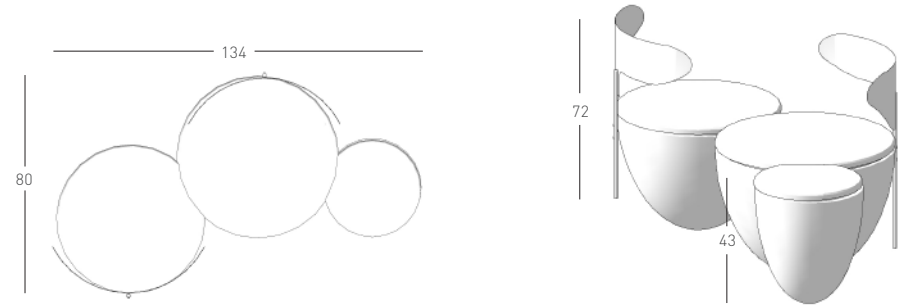

Material: Concreto e Aço inox | Dimensão: 72x134x80(cm)

BANCO BANANAL

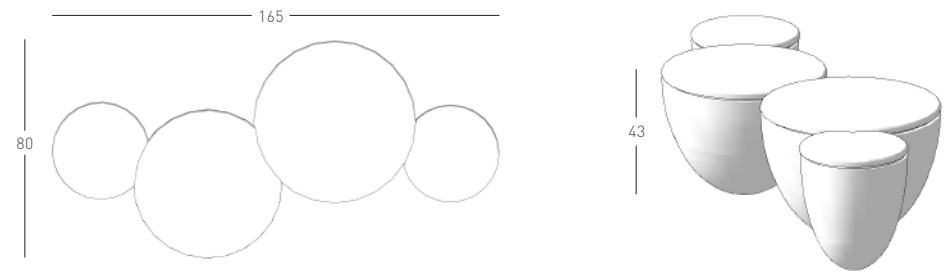

Material: Concreto | Dimensão: 43x165x80(cm)





Formas de bichos e flores, objetos com inspirações indígenas, com materiais robustos como o aço inox.

Leveza na forma e nos recortes de tramas de palha ganham vida ao se acender com fogo e luz.

O Tamandua urbanus com sua língua comprida se alimenta de energia para iluminar por onde passa.

O tocheiro Tucano tem em seu peito o fogo que aquece a natureza e as pessoas.

FAUNA E FLORA



TAMANDUÁ

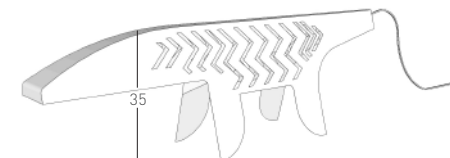
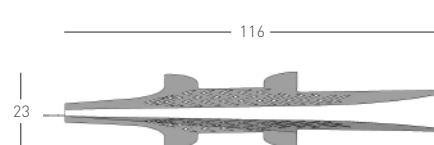

Material: Aço inox | Dimensão: 35x116x23(cm)

TUCANO DE FOGO

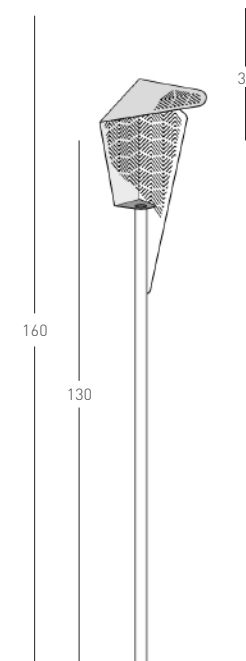
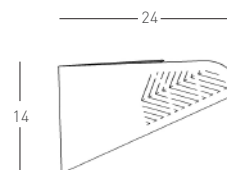

Material: Aço inox | Dimensão: 160x24x1





O mobiliário urbano é a transição entre a leveza da natureza e a materialidade da cidade, o pau e a pedra. Com linhas retas e limpas, uma única peça de concreto ganha vida em cadeira, banco, espreguiçadeira, entre outras peças ao ser posicionada de diversas maneiras com ripas de madeira de manejo.

Utilizando como principais materiais o “Pau”: madeiras provenientes de galhos descartados de manejos florestais de espécies nativas beneficiados com motosserras por habilidosos comunitários, o que fica evidenciado nas marcas deixadas propositalmente na peça.

E a “Pedra”: concreto tecnológico de alto desempenho, com alta resistência mecânica, elevada durabilidade que representa a principal materialidade da metrópole.

Linha desenvolvida em parceria entre as marcas Plantar Ideias e Lao Design e Engenharia Sustentáveis.

LINHA PAU E PEDRA



CADEIRA

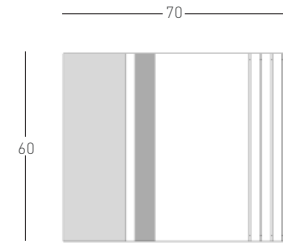

Material: Concreto, Madeira e Ferro | Dimensão: 60x70x60(cm)

POLTRONA

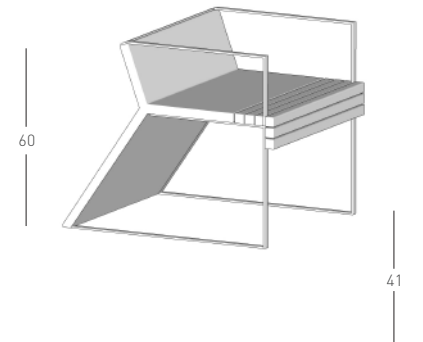
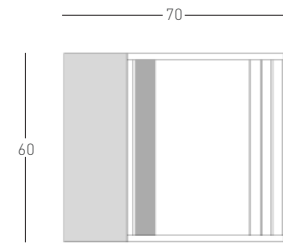

Material: Concreto, Madeira e Ferro | Dimensão: 60x70x60(cm)

BANCO

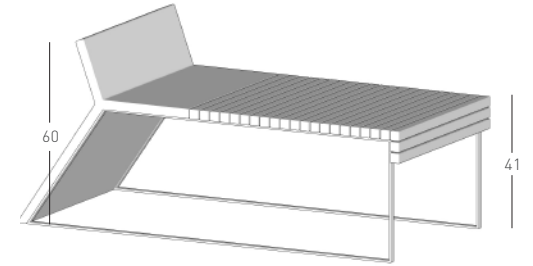
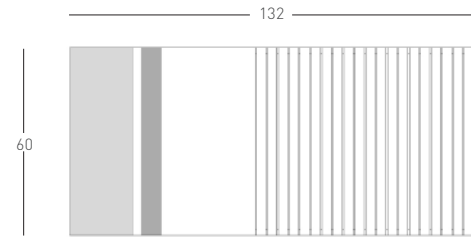

Material: Concreto, Madeira e Ferro | Dimensão: 60x132x60(cm)

NAMORADEIRA

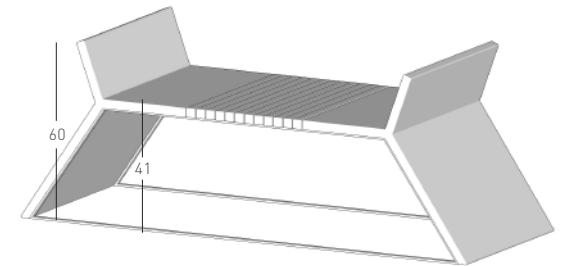
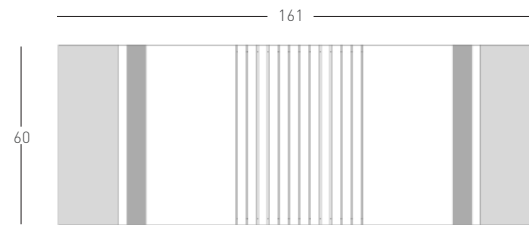

Material: Concreto, Madeira e Ferro | Dimensão: 60x161x60(cm)

ESPREGUIÇADEIRA

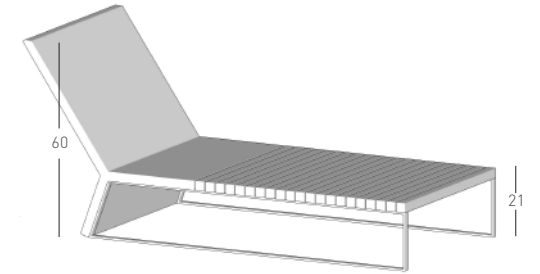
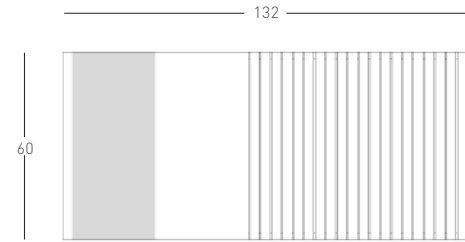

Material: Concreto, Madeira e Ferro | Dimensão: 60x132x60(cm)

MESA

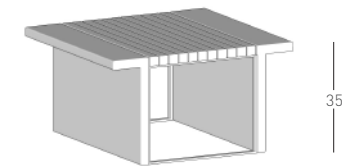
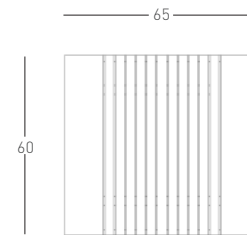

Material: Concreto, Madeira e Ferro | Dimensão: 35x65x60(cm)



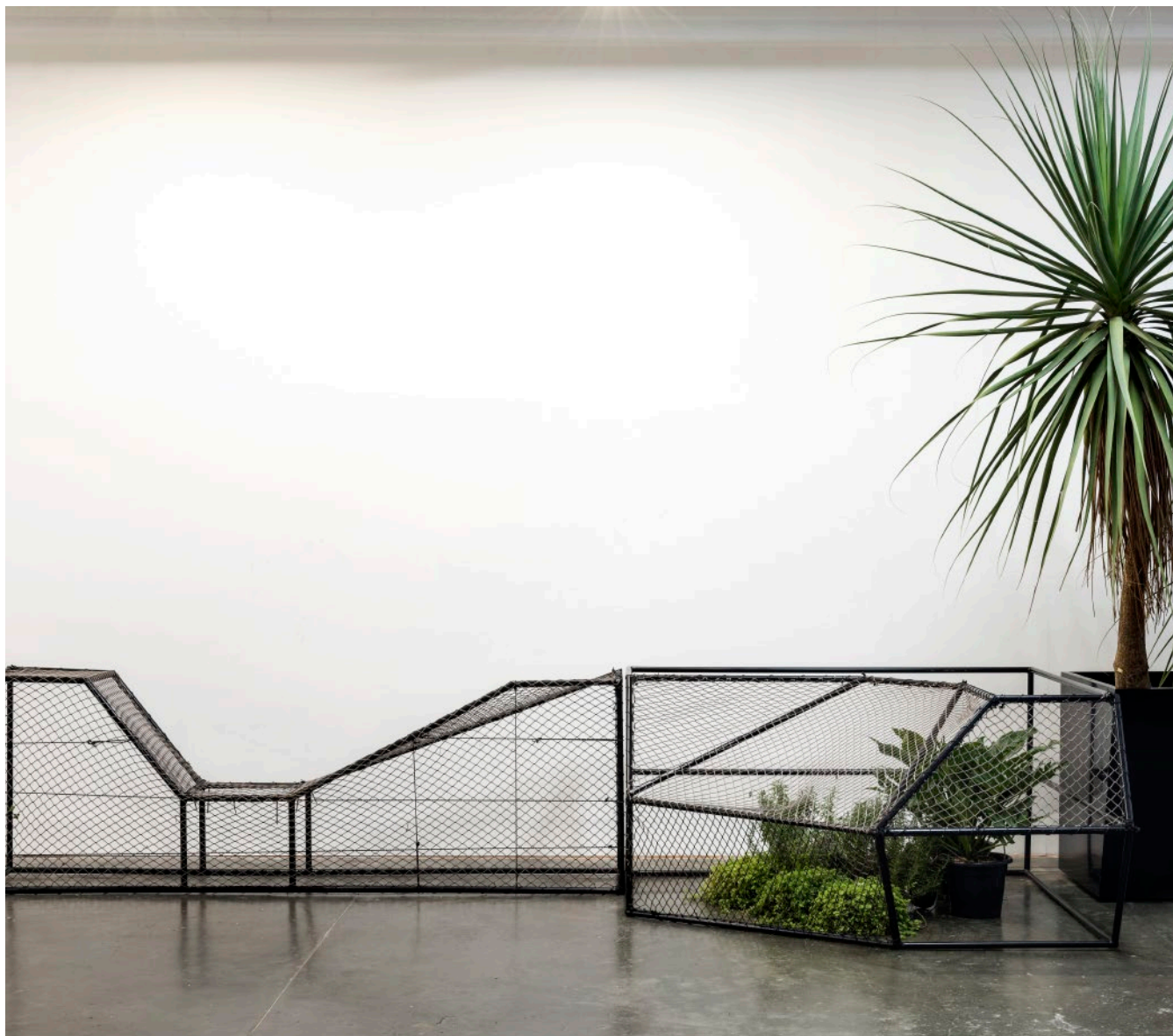

Inspirados pela paisagem natural e construída, o estúdio plantar ideias em conjunto com a lao engenharia & design desenvolveram uma série de mobiliários com formas geométricas que misturam vegetação e mobiliário.

São bancos, poltronas, Puff, cadeira para áreas externas e internas feitas em estrutura metálica e tela de poliamida que dá leveza, transparência e permitem que os jardins se desenvolvam em seu interior.

A forma prismática e sem simetria é regrada por uma modulação que faz com que as peças da família se encaixem com perfeição e assim possam criar grandes mobiliários de paisagem.

Leveza, forma, função, modo de uso, materiais, experiência do usuário, integração com jardim, criação de mobiliários únicos para cada intervenção com jardim são alguns dos diferenciais dessa linha.

Linha desenvolvida em parceria entre as marcas Plantar Ideias e Lao Design e Engenharia Sustentáveis.

LINHA CARBONO

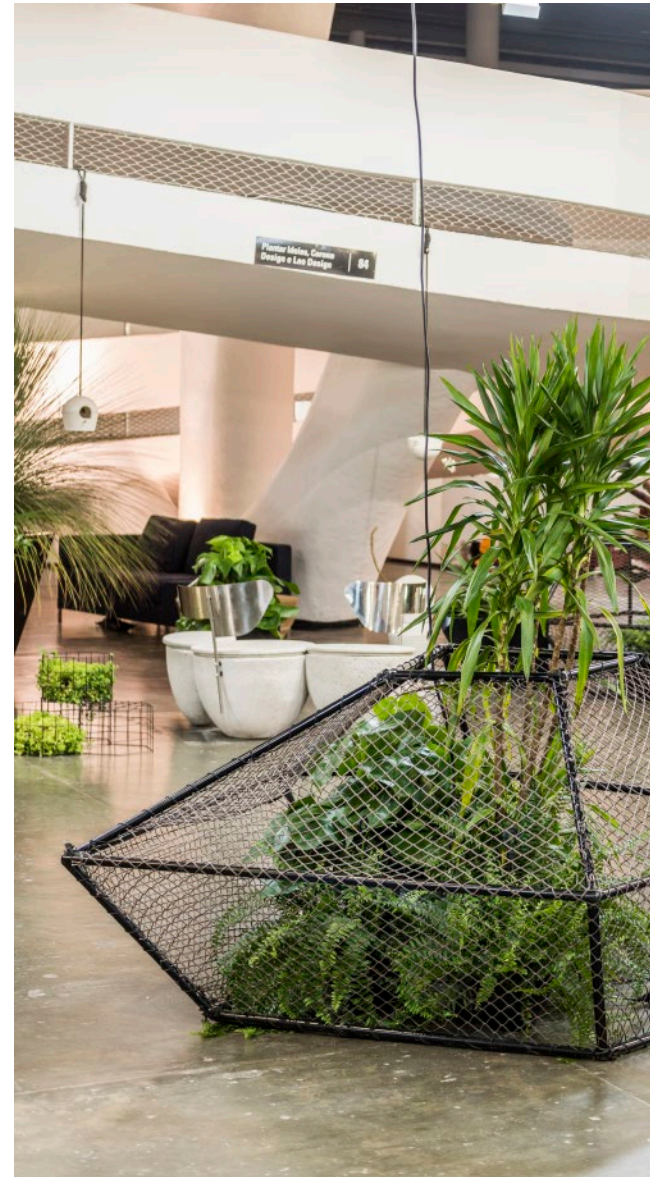

ESPREGUIÇADEIRA

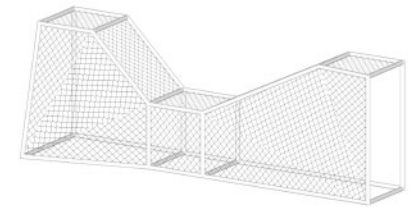
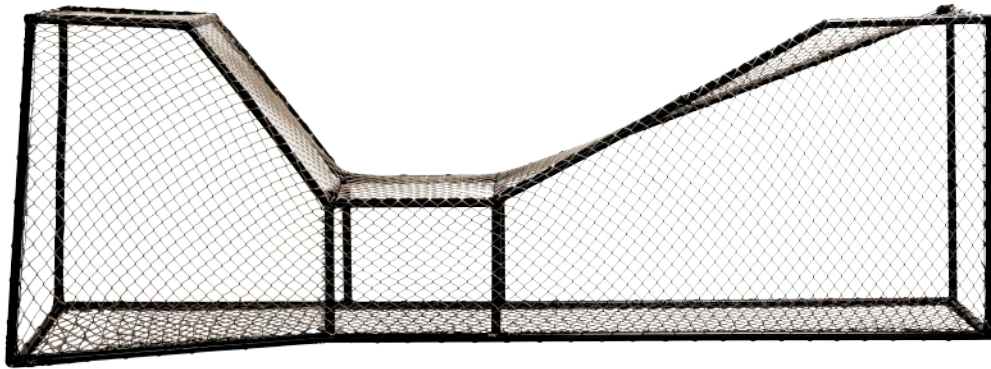

Material: Aço Carbono e Tela de Poliamida | Dimensão: 86x258x65(cm)

BANCO

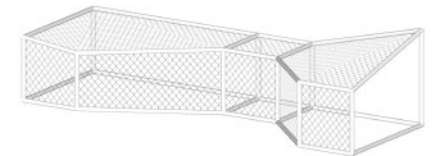
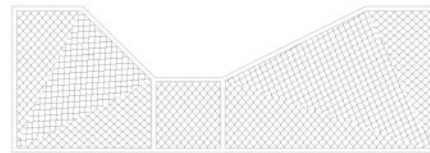
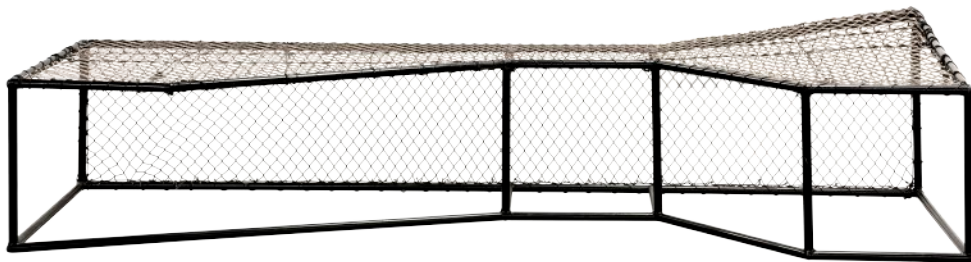

Material: Aço Carbono e Tela de Poliamida | Dimensão: 65x258X86(cm)

ILHA

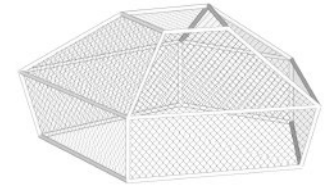
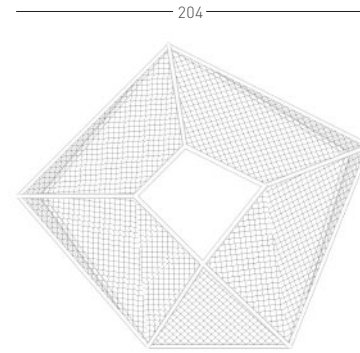
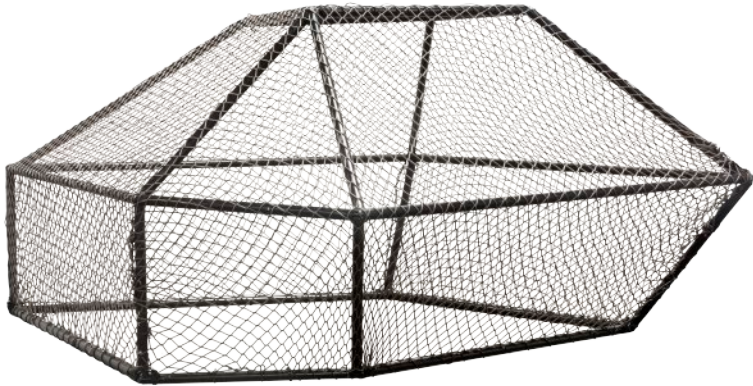

Material: Aço Carbono e Tela de Poliamida | Dimensão: 86x204x170[cm]

SOFÁ SIMPLES

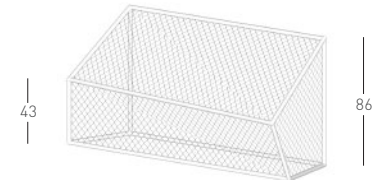
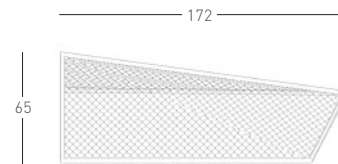
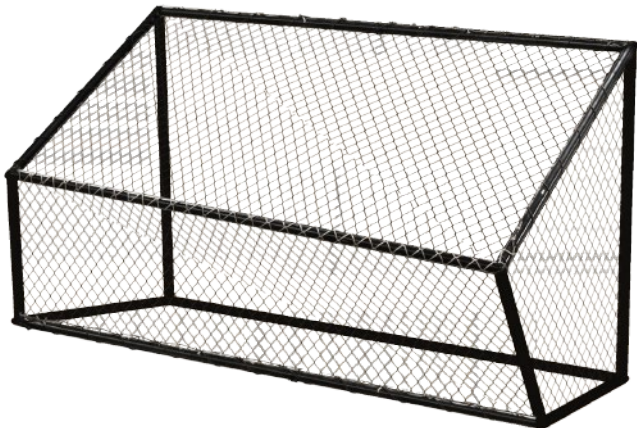

Material: Aço Carbono e Tela de Poliamida | Dimensão: 86x172x65[cm]

BANGALÔ

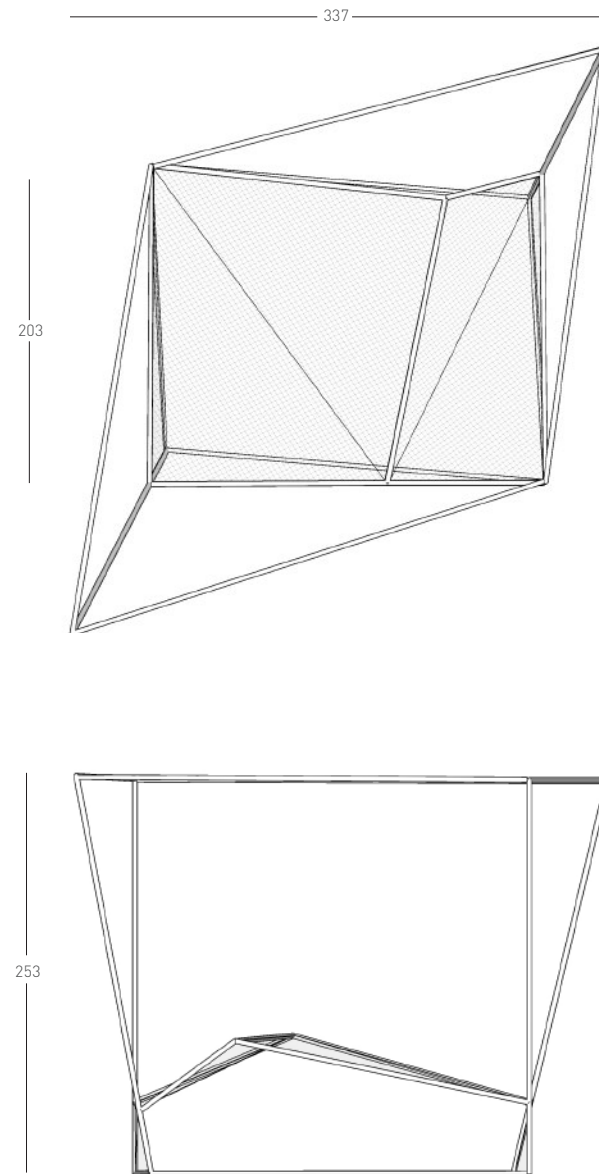
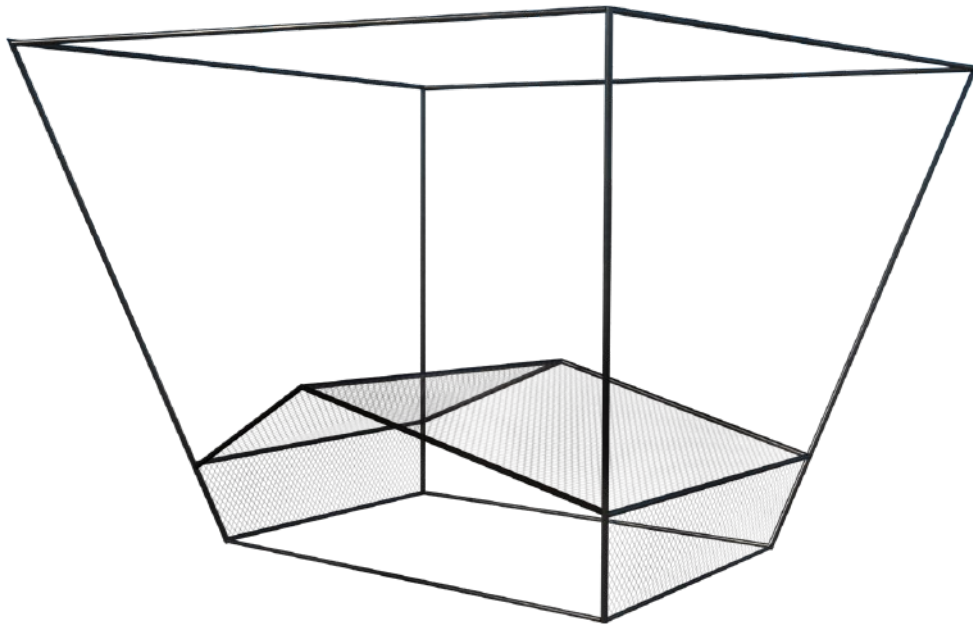

Material: Aço Carbono e Tela de Poliamida | Dimensão: 203x337x253(cm)





Pensado para habitar as cidades o banco concretum surgiu da necessidade em condeensar em uma única peça o sentar, o deitar e estacionar a bicicleta, ações comuns de calçadas, praças e parques de qualquer cidade.

Feito em concreto, com uma peça pré-fabricada, os módulos vão se unindo e crinado ondas de mobiliário.

Peças foram Finalista do Prêmio Museu da Casa Brasileira.

BANCO CONCRETUM

BANCO CONCRETUM

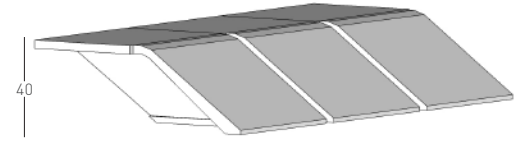
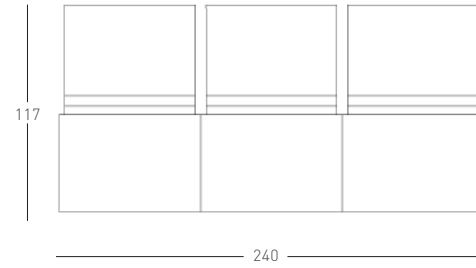

Material: Concreto | Dimensão: 240x117x40(cm)





As formas geométricas nos ajudam a compor todos os objetos, espaços, cidades.

A partir da cólmeia, feita por infinitos hexágonos que se encaixam a Linha Apis surgiu como uma construção do espaço a partir de peças da mesma geometria.

O piso se transforma em banco, que passa a ser mesas e objetos.

Na busca pela experimentação e interação entre o desing e a luz, um dos destaques dessa linha é a Mesa Fractus em formato hexágono em vidro, possuindo qualidades prismáticas que desenharam a luz por meio da reflexão.

LINHA APIS

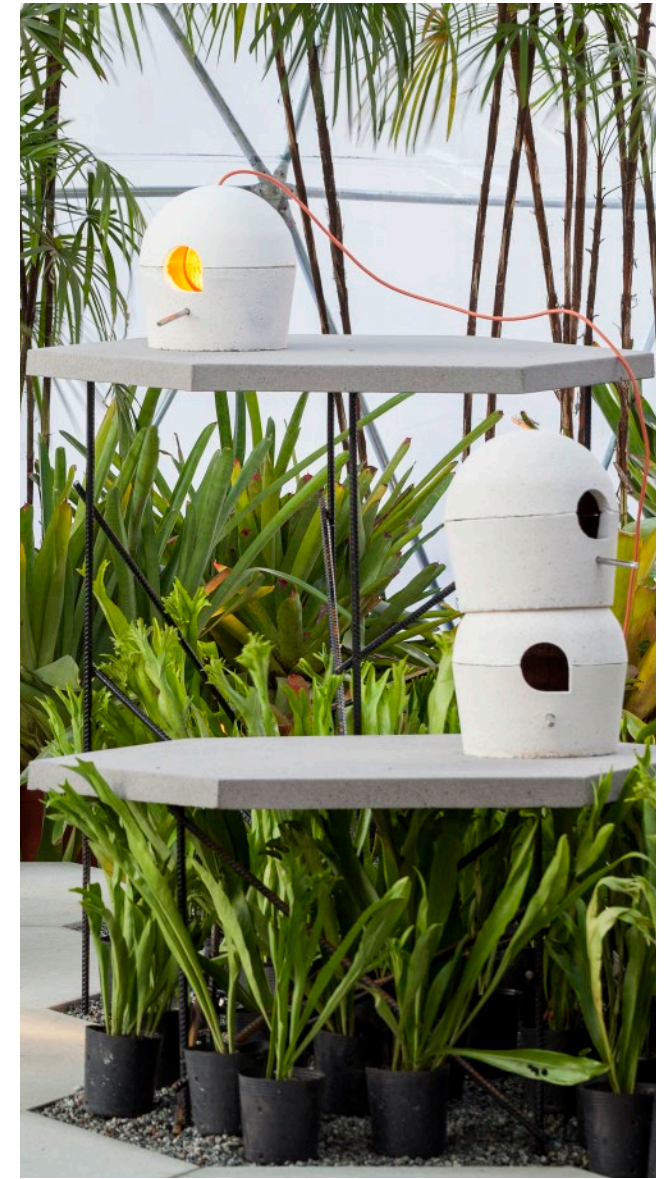

PISO APIS

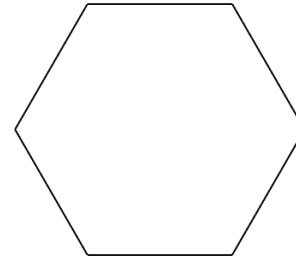

Material: Concreto | Dimensão: 5x86x100(cm)

MESA APIS

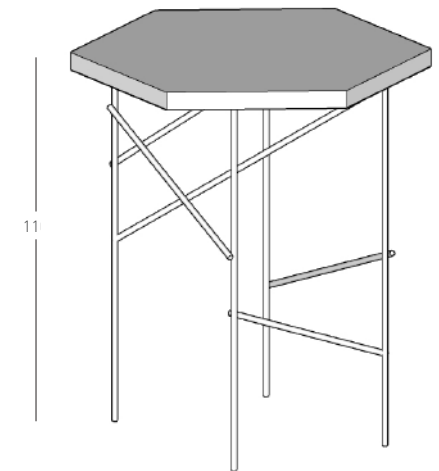
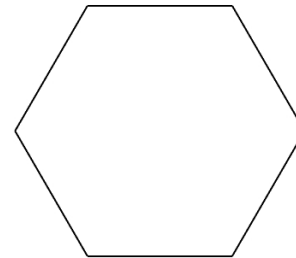

Material: Concreto e Vergalhão | Dimensão: 110x86x100(cm)





CONTATO

Rua Borges Lagoa 971, cj 124
Vila Clementino - São Paulo - Brasil

Telefone: +55 11 42374237

E-mail: contato@plantarideias.com.br



PLANTAR IDEIAS LTDA.
CNPJ 26.288600/0001-90